

第一版 2022年5月

# Q80

## e-Pay多元支付整合旗艦機

### 使用手冊



官方網站詳細資訊



客服LINE帳號



雷門數據服務  
RAYGATE CO., LTD

- ☎ 02-27002277
- 🕒 週一至週五 9:00~19:00
- 📍 台北市大安區光復南路688號2F-2

## 注意事項

- 1.請勿將設備靠近火源，並置於正常溫度環境(0度C~50度C)。
- 2.請勿將本產品跟任何液體接觸。
- 3.使用交易前，請確認電源與Wifi是否連接。
- 4.使用交易時，請將QR Code靠近機器右上方鏡頭掃描。
- 5.若列印單據(小白單)出現紅邊時，請更換紙捲。
- 6.請於每日營業結束時結帳。
- 7.請勿以尖銳物點擊收款機螢幕及鏡頭。
- 8.使用後若有油汙請盡快擦拭保持乾燥與清潔。
- 9.使用人/商店若有試圖存取內部資料、安裝任何程式及拆解任何裝置，造成卡機因資安問題鎖機或損壞，將不受保固並且不受理維修。
- 10.請使用原廠電池、充電插頭、充電線與紙捲，若使用非原廠之電池、充電器及紙捲造成損壞，將不在保固範圍內。

若有更換或購買需求請洽雷門數據服務 02-27002277 (週一至週五 09:00~19:00)  
或加入LINE官方帳號。

# 目錄

1.收款機介紹	4
2.基本規格	5
3.按鍵功能	5
4.開機教學	6
5.紙捲	8
5-1.紙捲規格	8
5-2.紙捲放置方式	8
6.店家收款	10
6-1.信用卡收款	10
6-2.電子票證收款	12
6-3.行動支付收款	14
6-4.點數/票券核銷	16
7.交易退款	18
7-1.信用卡退款	18
7-2.電子票證退款	20
7-3.行動支付退款	21
7-4.花蓮好Q點數退點	22
8.重印單據	23
8-1.信用卡重印單據	23
8-2.電子票證重印單據	24
8-3.行動支付重印單據	24

9.結帳關機	25
9-1.結帳	25
9-2.關機	25
10.卡機使用問題排解	26
10-1.支付付款失敗	26
10-2.遇到網路瞬斷	27
10-3.網路認證不通過	27
11.後台查帳	28
12.保固說明	30

## 1. 收款機介紹

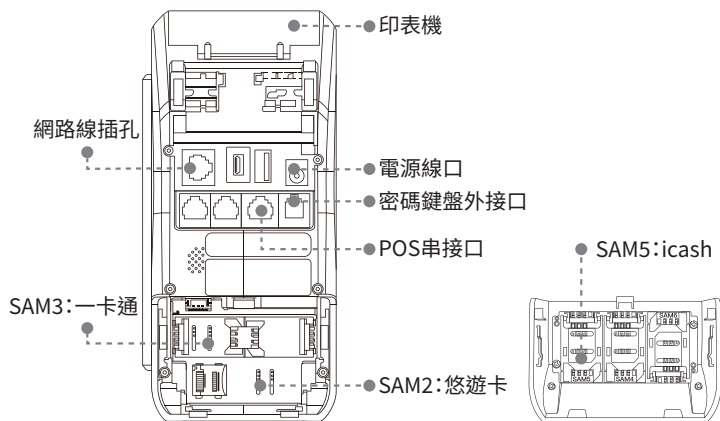
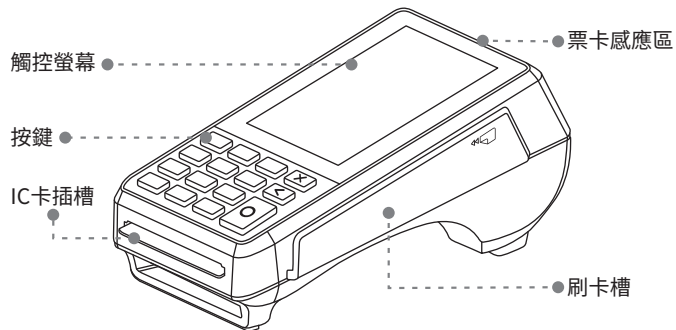

## 2. 基本規格

- 重量：410g
- 尺寸：181mm x 83mm x 72mm (長 x 寬 x 高)
- 規格：Input 100-240VAC 50/60Hz·Output 9VDC/1A
- 電池：7.4V/720mAh
- 運行條件  
使用下環境溫度：-10度C ~ 50度C  
相對濕度：10% ~ 93% 無冷凝  
儲藏溫度：-20度C ~ 70度C

## 3. 按鍵功能

- 開機：請先接上電源插頭，長按電源鍵
- 關機：長按電源鍵

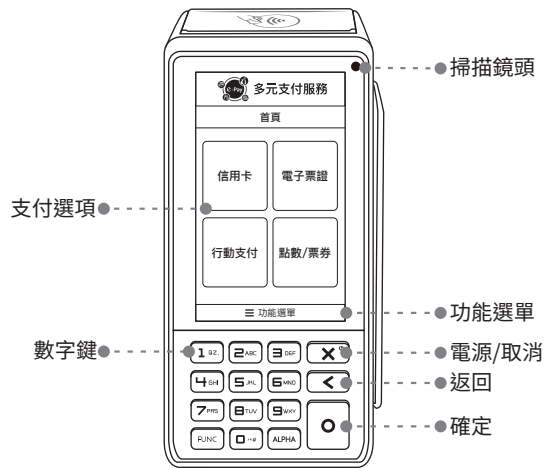

## 4.開機教學

**步驟01** 確認您的WIFI名稱、密碼，並確認Q80旗艦機已插上電源。

**步驟02** 長按紅色開機鍵直到畫面出現。

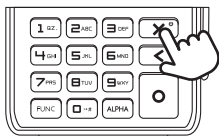

**步驟03** WIFI設定

依序點選 [ 功能選單 ]

> [ 設定無線 ] > [ WIFI設定 ] > [ WIFI SSID 選項 ] > [ WIFI 的名稱 ]

> 輸入密碼 > 點選綠色 [ O ] 確認鍵

※建議密碼設定為數字

※如密碼為英文字母，請按Alpha鍵切換

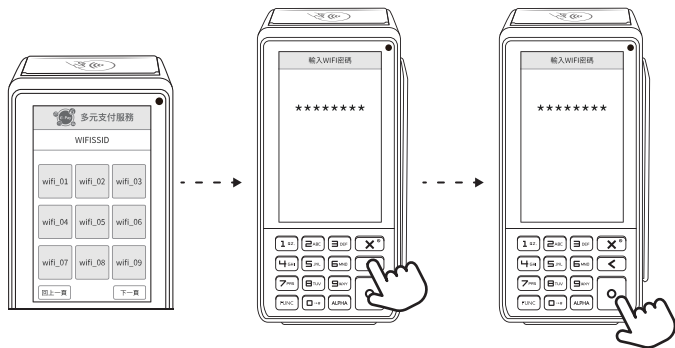

• 畫面顯示WIFI連線成功，進入首頁。  
• 右上角有訊號顯示即為開機成功。

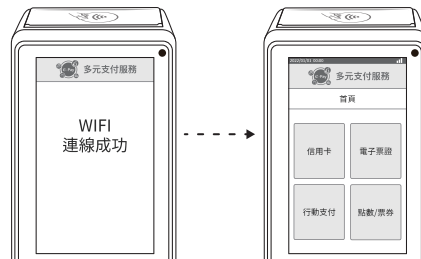

## 5. 紙捲

### 5-1. 紙捲規格

顏色	白
寬度	57mm
直徑	50mm

### 5-2. 紙捲放置方式

※ 注意! 出單時當紙捲出現紅邊, 請更換紙捲。

#### 步驟01

拉起卡片感應區背蓋



#### 步驟02

將Q80專用紙捲捲緊後，  
空白面朝上

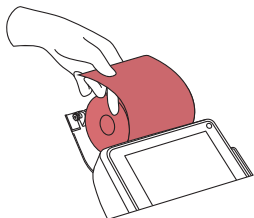

#### 步驟03

手指抓住紙捲上緣放入紙匣

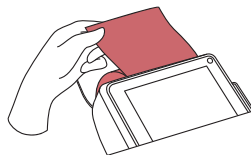

#### 步驟04

闔上背蓋完成

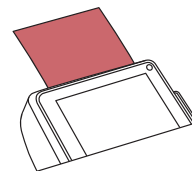

#### 步驟05 點選 [ 功能選單 ] > [ 交易明細列印 ] > [ 信用卡紅利 ]

測試列印, 若有問題請確認紙捲是否放置正確。

## 6. 店家收款

### 6-1. 信用卡收款 (包含 Apple Pay、Samsung Pay、Google Pay)

※ 注意! 使用前請確認紙捲已放妥、WIFI已連上。

#### 步驟01

點選畫面「信用卡」

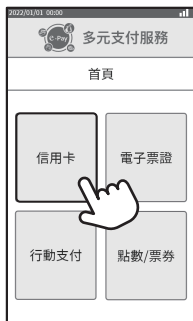

#### 步驟02

輸入消費金額後按綠色 [O] 確認鍵

※ 若有開啟【銀聯卡】功能：  
請輸入金額後按數字鍵「0」，  
插入卡片並請客人輸入密碼，按確認鍵。



步驟03 請依顧客使用之卡片功能，選擇對應的刷卡方式。

#### 感應式

將卡片/手機靠近感應區



#### 插卡式

晶片向上向前插入



#### 刷卡式

卡片磁條朝左



#### 步驟04

完成支付後，會列印出第一聯「店家存根聯」，  
按下 [O] 確認鍵後，會列印第二聯「顧客存根聯」。

#### 店家存根聯

商店代號	106952105060012
商家機代號	202020202020
卡別	-----
卡號	-----
交易類別	-----
批次號碼	授權碼
日期/時間	-----
讀取編號	序號
晶片碼	-----
備註	-----
持卡人簽名 CardHolder Signature 請收據 MERCHANT COPY I AGREE TO PAY TOTAL AMOUNT ACCORDING TO CARD ISSUER AGREEMENT	

#### 顧客存根聯

商店代號	106952105060012
商家機代號	202020202020
卡別	-----
卡號	-----
交易類別	-----
批次號碼	授權碼
日期/時間	-----
讀取編號	序號
總計	-----
持卡人存摺 Card holder Stub I AGREE TO PAY TOTAL AMOUNT ACCORDING TO CARD ISSUER AGREEMENT	

## 6-2. 電子票證收款 (悠遊卡、一卡通、icash)

### 步驟01

點選畫面「電子票證」，  
選擇欲支付的票證種類



### 步驟02

輸入消費金額後，將卡片靠在機器前方感應區，按下綠色 [O] 確認鍵

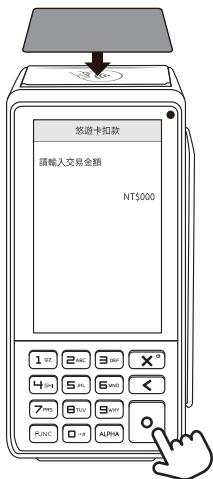

### 步驟03

交易完成，將卡片移開，會列印出第一聯「顧客存根聯」，  
按下 [O] 確認鍵後，會列印第二聯「店家存根聯」。

#### 店家存根聯

	<b>悠遊卡 EASYCARD</b>
悠遊卡交易證明(商店聯)	
交易時間	-----
悠遊卡卡號	-----
交易類別	-----
一代設備編號	-----
二代設備編號	-----
流水號碼	-----
RRN	-----
交易前餘額	-----
交易金額	-----
交易後餘額	-----
備註: 若有疑難請洽 悠遊卡公司專線: 412-8880(手機及金馬地 區請加02)	

#### 顧客存根聯

	<b>悠遊卡 EASYCARD</b>
悠遊卡交易證明(顧客聯)	
交易時間	-----
悠遊卡卡號	-----
交易類別	-----
一代設備編號	-----
二代設備編號	-----
流水號碼	-----
RRN	-----
交易前餘額	-----
交易金額	-----
交易後餘額	-----
備註: 若有疑難請洽 悠遊卡公司專線: 412-8880(手機及金馬地 區請加02)	





#### 6-4.點數/票券核銷 (限花蓮好Q特約商店)

##### 步驟01

點選畫面「點數/票券」



##### 步驟02

依序點選 [ 扣點數 ] > [ QR Code ]

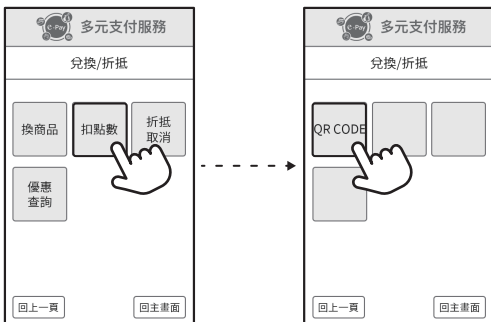

##### 步驟03

將手機上QR Code對準卡機右上方鏡頭，掃描距離約10~15公分即可順利讀取。掃描成功輸入欲折抵金額後，按下綠色 [ O ] 確認鍵。



##### 步驟04

兌換成功會列印出第一聯「顧客存根聯」，按下 [ O ] 確認鍵後，列印第二聯「店家存根聯」。



## 7. 退款

### 7-1. 信用卡退款

- 當日卡機「尚未結帳」，請按「取消交易」
- 當日卡機「已結帳」，請按「退貨交易」

**步驟01** 請顧客出示小白單

進入 [ 功能選單 ] 後，依序點選下方按鈕操作。

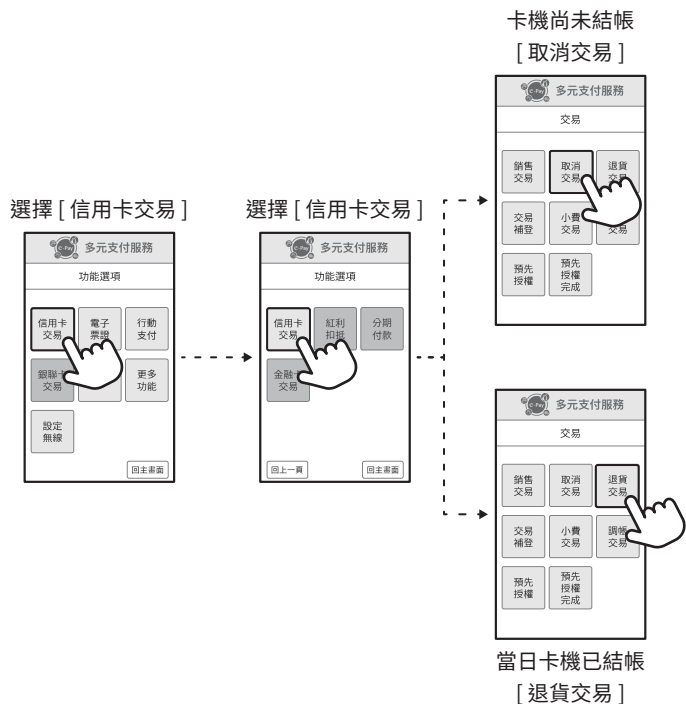

### 步驟02

- 輸入小白單上「調閱碼」後3碼，按下 [ O ] 確認鍵
- 確認退款金額及授權碼是否相同，沒問題即可按下數字鍵 [ 0 ] 完成確認

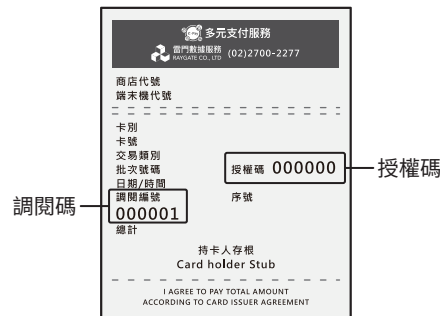

### 步驟03

退款完成，會列印出第一聯「店家存根聯」，  
按下 [ O ] 確認鍵後，會列印第二聯「顧客存根聯」。

### 【銀聯卡退貨】

- 依序點選 [ 功能選單 ] > [ 銀聯卡交易 ] > [ 銀聯退貨 ] > 刷銀聯卡  
> 請核對卡號再按確認  
> 輸入退貨金額再按確認  
> 輸入原交易之序號再按確認

※ 若有無法退款問題，請洽雷門數據服務客服02-27002277  
(平日 09:00-19:00) 或LINE官方客服諮詢。

## 7-2. 電子票證退款

**步驟01** 請顧客出示原先使用的電子票證

依序點選 [ 功能選單 ] > [ 電子票證 ] > 選票證種類 > [ 退貨 ]

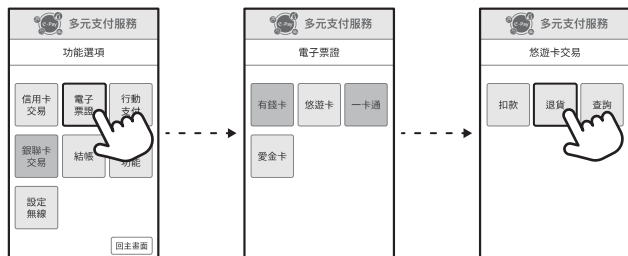

**步驟02**

輸入退款金額，將票證靠在刷卡機前方感應區，  
按下 [ 0 ] 確認鍵，完成退款。

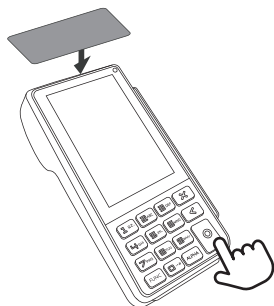

**步驟03**

印出第一聯「顧客存根聯」及第二聯「店家存根聯」

※ 若有無法退款問題，請洽雷門數據服務客服02-27002277  
(平日 09:00-19:00) 或LINE官方客服諮詢。

## 7-3. 行動支付退款

**步驟01**

依序點選 [ 功能選單 ] > [ 行動支付 ] > [ 掃碼退貨 ] > 輸入退款金額

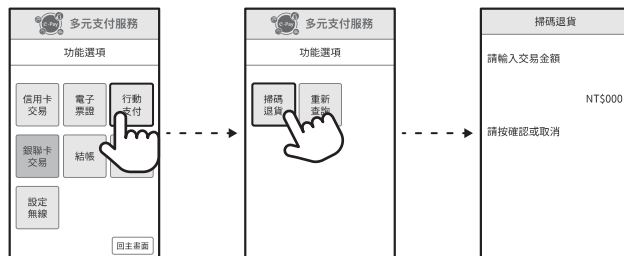

**步驟02**

選擇「掃碼」或「手輸」方式

**掃碼** 將存根上的QR Code，對準刷卡機右上角鏡頭，  
顯示付款成功後會列印兩張存根聯即完成。

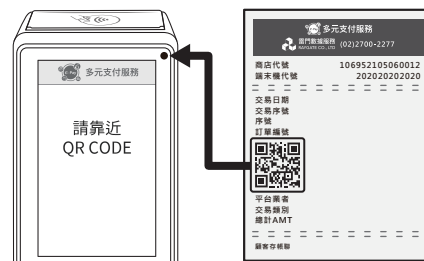

**手輸** 完整輸入存根聯上的序號，按下 [ O ] 確認鍵，顯示付款成功後會列印兩張存根聯即完成。



#### 7-4.花蓮好Q點數退點

**步驟01** 點選主畫面「點數/兌換」

**步驟02** 點選「3-折抵取消」

**步驟03** 掃描顧客聯上的QR Code，對應在機器右上角的鏡頭

**步驟04** 自動印出顧客聯

**步驟05** 按下綠色確認鍵，印出商店聯

## 8.重印單據

### 8-1.信用卡重印單據

**步驟01** 請找到欲重印的單據(小白單)

依序點選 [ 功能選單 ] > [ 更多功能 ] > [ 重印帳單 ] > [ 信用卡紅利 ]

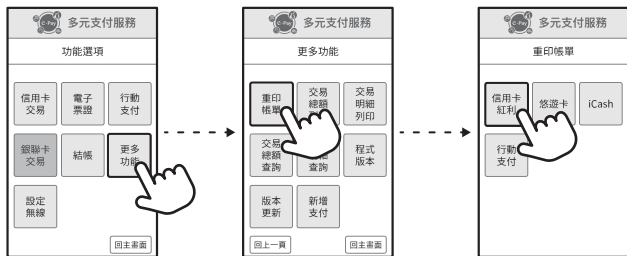

**步驟02**

輸入小白單上「調閱編號」後按 [ O ] 確認，會印出店家及顧客存根聯；如僅需印上一筆交易單據，則不需輸入調閱碼，可直接按確認鍵印出。

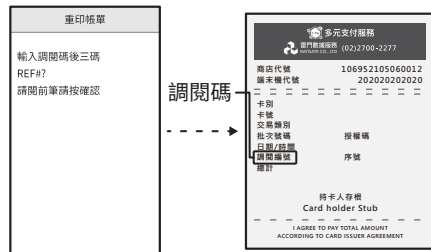

※ 若有無法退款問題，請洽雷門數據服務客服02-27002277 (平日 09:00-19:00) 或LINE官方客服諮詢。

## 8-2. 電子票證重印單據 (僅限重印上一筆交易)

依序點選 [功能選單] > [更多功能] > [重印帳單] > 點選對應的票證 > 印出店家及顧客存根聯

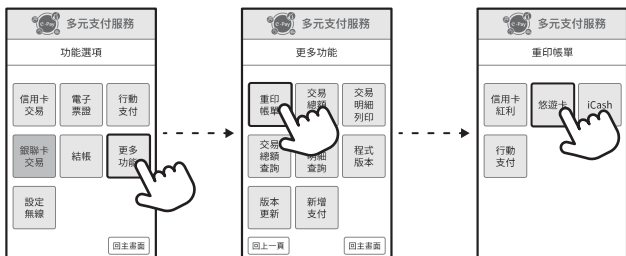

## 8-3. 行動支付重印單據 (僅限重印上一筆交易)

依序點選 [功能選單] > [更多功能] > [重印帳單] > [行動支付] 印出單據。

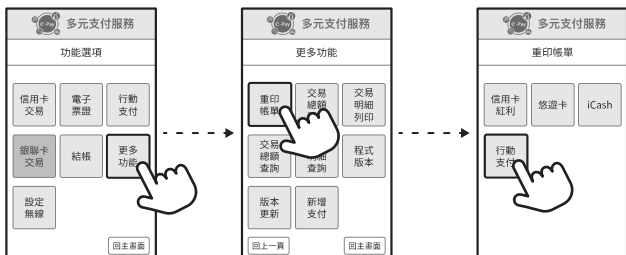

## 9. 結帳關機

### 9-1. 結帳

※ 注意! 每日收店前請進行結帳, 結帳後, 當日金額才會定期進行撥款。

依序點選 [功能選單] > [結帳] > [全部結帳] > 按 [0] 確認 > 印出各支付結帳單。

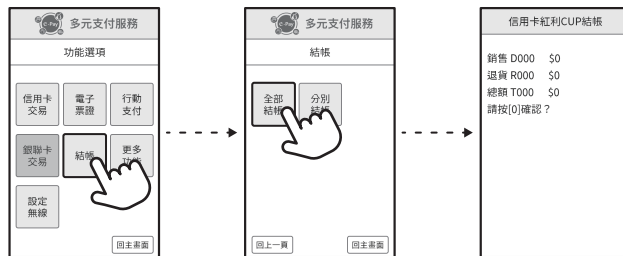

### 9-2. 關機

※ 每日關店前請先關機!

先按下紅色 [X] 關機鍵, 再按 [0] 確認鍵, 完成關機。

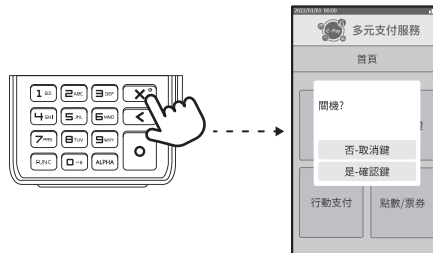

## 10.卡機使用問題排解

### 10-1.支付付款失敗

#### 【信用卡】

- 請確認螢幕上顯示的錯誤代碼為何
- 持卡人卡片問題包含：拒絕交易、餘額不足、卡片損壞

#### 【電子票證】

- 請確認卡片裡餘額是否足夠 (可使用查詢功能)
- 當日消費額度已達上限 (無法查詢)

#### 【行動支付】

- 消費者綁定之信用卡或提款卡內已無金額可刷
- QR Code過期,需重新整理後即可過卡
- 請確認掃描的是正確付款QR Code (可能是開啟加好友的QR Code)

※ 若以上方式皆無法順利排解問題,請洽雷門數據服務客服  
02-27002277 (平日 09:00-19:00) 或LINE官方客服諮詢。

### 10-2.遇到網路瞬斷

Q:消費者手機APP顯示付款完成,但卡機沒列印小白單,該怎麼辦?

#### 【解決方法】

- 步驟01** 請確認消費者手機畫面是否有分店名稱
- 步驟02** 請確認消費金額是否正確
- 步驟03** 自行記錄



### 10-3.網路認證不通過

Q:我發現開通的時候認證不通過,該怎麼辦?

#### 【解決方法】

- 步驟01** 請先確認Wifi分享器是否有開機
- 步驟02** 若已是開機狀態,請重新啟動Wifi分享器
- 步驟03** 重啟網路設備後,過5分鐘請重新啟動Q80 (會自動連線)

※若網路尚未跑完,重啟Q80一樣會連線失敗

## 11. 後台查帳

請先至您/貴公司申請e-Pay商家查帳系統之信箱收取「管理者帳密」。

**步驟01** 至e-Pay官網，點擊右上角進入特約商後台頁面



**步驟02** 登入e-Pay多元支付服務商家管理後台

· 個人用戶—請輸入身分證字號及密碼 · 企業用戶—請輸入統一編號及密碼

會員登入  
Login

個人會員 企業會員

身分證字號

電子郵件

密碼

驗證碼

登入 忘記密碼?

會員登入  
Login

個人會員 企業會員

公司統一編號

管理者帳號

管理者密碼

驗證碼

登入 忘記密碼?

※輸入框內資訊即可

※預設密碼格式為09XX-XXX-XXX

**步驟03** 點選財務管理—Q80交易紀錄查詢



**步驟04** 輸入欲查帳之日期—按交易查詢

搜尋查詢

店舖名稱: 全部 備編: 全部

支付方 式: 全部 交易日期: 2022/04/19 至 2022/04/19

交易狀 態: 全部 交易時間: 上午 12:00 至 下午 11:59:59

交易查詢

**步驟05** 畫面往下滑即出現所選期間之交易筆數及資料

交易查詢結果列表

序次	店舖名稱	設備名稱	端末設備編號	訂單編號	支付方式	交易時間	訂單金額	發票金額	交易狀態	功能
1	食在好當	食在好當	82000003	20220418000000000024	現金交易	2022-04-18 11:25:18	1.00	1.00	退款成功	明細
2	食在好當	食在好當	82000003	20220418000000000019	現金交易	2022-04-18 11:04:13	1.00	1.00	交易成功	明細



## 12.保固服務 (買斷制店家適用)

**多元支付服務**  
**產品保固卡**

---

產品型號 \_\_\_\_\_

產品序號(S/N) \_\_\_\_\_

商店代號 \_\_\_\_\_

端末代號 \_\_\_\_\_

出貨日 \_\_\_\_\_

購買人 \_\_\_\_\_ 電話 \_\_\_\_\_

地 址 \_\_\_\_\_

E-mail \_\_\_\_\_

(自出貨日起,憑本保固卡可享一年免費保固服務)  
請妥善保管此保固卡,遺失恕不補發 (蓋章有效)

---

雷門數據服務股份有限公司 台北市大安區光復南路688號2F-2  
服務專線:02-27002277 (週一至週五 9:00-19:00)  
客服LINE官方帳號:@eplay365

### 保固服務說明

#### 一、保固期內

- 1.保固期內不屬於人為疏失,機器自然損壞免費維修,維修期間提供整新機給商家使用,並於維修完成後換回。
- 2.保固期內故障,提供整新機使用,回庫檢測後屬人為疏失,檢測後報價給購買人/商店,請購買人/商店判斷是否維修,付費維修後將原機送回,如不維修,原機送回,並回收整新機。

#### 二、超過保固期限

- 1.保固期後,機器一律回庫檢測,針對故障狀況報價,報價後由購買人/商店判斷是否維修,付費維修後將原機送回;購買人/商店如決定不維修,且三個月內未付檢測費及來回郵資,該機器將交由雷門數據服務全權處理。  
原廠整機檢測費:1500元/次  
原廠送修快遞來回費用:240元/次
- 2.保固期後,維修期間不提供整新機備用,如期間需要整新機使用,將會收取整新機押金3000元,並於維修送回後退款。

#### 三、下列情形,無法提供免費保固服務

- 1.若有試圖存取內部資料、安裝任何程式及拆解任何裝置,造成卡機因資安問題鎖機或損壞,將不受保固並且不受理維修。
- 2.使用非原廠電池、充電線/器及紙捲造成之損壞,將不在保固範圍內。



官方網站詳細資訊



客服LINE帳號